

# P sans seuil + F sans seuil

Porte pivotante (intérieur/extérieur) sans seuil  
+ paroi fixe d'angle

LES +

- En angle
- Version niche (p.126)
- Hauteur 200 cm
- Accès sans seuil
- Montage express
- Verre 6 mm
- Traitement anticalcaire
- Sur-mesure (p.162-163)
- A** SALLE DE BAINS ACCESSIBLE AFISB (voir p.431)



Smart Design P sans seuil (taille ≥ 110 cm) +F sans seuil - profilé chromé

## CARACTÉRISTIQUES

- Profilé en aluminium blanc, chromé ou gris noir grainé avec obturateurs
- Profilés pivots permettant une ouverture totale intérieure/extérieure à 180°
- Barre de seuil incluse, pose facultative pour une étanchéité améliorée
- Barre de renfort en inox chromé (pour les parois à profilé blanc ou chromé) ou en inox gris noir grainé (pour les parois à profilé gris noir grainé)

Dimensions en cm		Porte						
		Taille 70	Taille 75	Taille 80	Taille 85	Taille 90	Taille 95	Taille 100
Largeur (mini/maxi)	A1	67/68,5	72/73,5	77/78,5	82/83,5	87/88,5	92/93,5	97/98,5
Passage	D	58,5	63,5	68,5	73,5	78,5	83,5	88,5
Hauteur totale (+ 0,5 cm de barre de renfort)		200,5	200,5	200,5	200,5	200,5	200,5	200,5
Épaisseur du profilé vertical		4	4	4	4	4	4	4
Réglage du faux-aplomb (sur un côté)		1,5	1,5	1,5	1,5	1,5	1,5	1,5

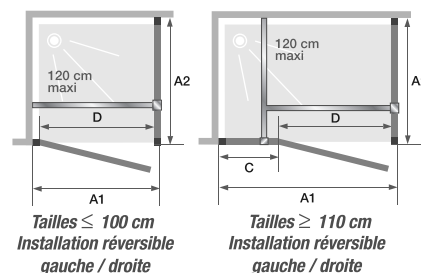

Dimensions en cm		Porte									
		Taille 110	Taille 115	Taille 120	Taille 125	Taille 130	Taille 140	Taille 150	Taille 160	Taille 170	Taille 180
Largeur (mini/maxi)	A1	107/108,5	112/113,5	117/118,5	122/123,5	127/128,5	137/138,5	147/148,5	157/158,5	167/168,5	177/178,5
Largeur partie fixe	C	34,5	34,5	44,5	44,5	44,5	54,5	64,5	74,5	84,5	94,5
Passage	D	68,5	73,5	68,5	73,5	78,5	78,5	78,5	78,5	78,5	78,5
Hauteur totale (+ 2,5 cm de barre de renfort)		200,5	200,5	200,5	200,5	200,5	200,5	200,5	200,5	200,5	200,5
Épaisseur du profilé vertical		4	4	4	4	4	4	4	4	4	4
Réglage du faux-aplomb (sur un côté)		1,5	1,5	1,5	1,5	1,5	1,5	1,5	1,5	1,5	1,5

Dimensions en cm		Paroi fixe								
		Taille 70	Taille 75	Taille 80	Taille 85	Taille 90	Taille 95	Taille 100	Taille 110	Taille 120
Largeur (mini/maxi)	A2	67/68,5	72/73,5	77/78,5	82/83,5	87/88,5	92/93,5	97/98,5	107/108,5	117/118,5
Hauteur totale (sans barre de renfort)		198,5	198,5	198,5	198,5	198,5	198,5	198,5	198,5	198,5
Épaisseur du profilé vertical		1,4	1,4	1,4	1,4	1,4	1,4	1,4	1,4	1,4
Réglage du faux-aplomb (sur un côté)		1,5	1,5	1,5	1,5	1,5	1,5	1,5	1,5	1,5

**Profilé d'extension** (permet de gagner 3 cm en largeur)

POUR LA PORTE			
Profilé blanc	PROFILE51	110€	
Profilé chromé	PROFILE57	143€	
Profilé gris noir grainé	PROFILE63	143€	

POUR LA PAROI FIXE			
Profilé blanc	PROFILE49	110€	
Profilé chromé	PROFILE55	143€	
Profilé gris noir grainé	PROFILE61	143€	

**Profilé de fixation latérale** (voir p.429)

POUR LA PORTE			
Profilé blanc	PROFILE54	89€	
Profilé chromé	PROFILE60	114€	
Profilé gris noir grainé	PROFILE66	114€	

POUR LA PAROI FIXE			
Profilé blanc	PROFILE52	89€	
Profilé chromé	PROFILE58	114€	
Profilé gris noir grainé	PROFILE64	114€	



Smart Design P sans seuil (taille ≤ 100 cm) +F sans seuil - profilé gris noir grainé



Barre de renfort droite



Poignée métallique intérieure/extérieure

Smart  
Design

Tarifs H.T.	Porte							
	Profilé blanc		Profilé chromé				Profilé gris noir grainé	
	Verre transparent	Verre cosmos	Verre transparent	Verre cosmos	Verre transparent	Verre cosmos	Verre transparent	
70 cm	PA90170BTNE 454 €	PA90170BCOE 526 €	PA90170CTNE 531 €	PA90170CCOE 617 €	PA90170NTNE 531 €			
75 cm	PA90171BTNE 469 €	-	PA90171CTNE 544 €	-	PA90171NTNE 544 €			
80 cm	PA90172BTNE 482 €	PA90172BCOE 557 €	PA90172CTNE 565 €	PA90172CCOE 658 €	PA90172NTNE 565 €			
85 cm	PA90173BTNE 492 €	-	PA90173CTNE 574 €	-	PA90173NTNE 574 €			
90 cm	PA90174BTNE 505 €	PA90174BCOE 585 €	PA90174CTNE 586 €	PA90174CCOE 683 €	PA90174NTNE 586 €			
95 cm	PA90175BTNE 523 €	-	PA90175CTNE 607 €	-	PA90175NTNE 607 €			
100 cm	PA90176BTNE 538 €	PA90176BCOE 623 €	PA90176CTNE 627 €	PA90176CCOE 729 €	PA90176NTNE 627 €			
110 cm	PA90180BTNE 655 €	PA90180BCOE 759 €	PA90180CTNE 760 €	PA90180CCOE 885 €	PA90180NTNE 760 €			
115 cm	PA90188BTNE 699 €	-	PA90188CTNE 814 €	-	PA90188NTNE 814 €			
120 cm	PA90181BTNE 746 €	PA90181BCOE 864 €	PA90181CTNE 872 €	PA90181CCOE 1 015 €	PA90181NTNE 872 €			
125 cm	PA90189BTNE 797 €	-	PA90189CTNE 927 €	-	PA90189NTNE 927 €			
130 cm	PA90182BTNE 818 €	PA90182BCOE 947 €	PA90182CTNE 948 €	PA90182CCOE 1 105 €	PA90182NTNE 948 €			
140 cm	PA90183BTNE 885 €	PA90183BCOE 1 024 €	PA90183CTNE 1 026 €	PA90183CCOE 1 195 €	PA90183NTNE 1 026 €			
150 cm	PA90184BTNE 960 €	PA90184BCOE 1 111 €	PA90184CTNE 1 093 €	PA90184CCOE 1 271 €	PA90184NTNE 1 093 €			
160 cm	PA90185BTNE 1 003 €	PA90185BCOE 1 161 €	PA90185CTNE 1 160 €	PA90185CCOE 1 349 €	PA90185NTNE 1 160 €			
170 cm	PA90186BTNE 1 050 €	PA90186BCOE 1 215 €	PA90186CTNE 1 227 €	PA90186CCOE 1 429 €	PA90186NTNE 1 227 €			
180 cm	PA90187BTNE 1 096 €	PA90187BCOE 1 269 €	PA90187CTNE 1 294 €	PA90187CCOE 1 508 €	PA90187NTNE 1 294 €			

Tarifs H.T.	Paroi fixe							
	Profilé blanc		Profilé chromé				Profilé gris noir grainé	
	Verre transparent	Verre cosmos	Verre transparent	Verre cosmos	Verre transparent	Verre cosmos	Verre transparent	
70 cm	PA90150BTNE 387 €	PA90150BCOE 448 €	PA90150CTNE 387 €	PA90150CCOE 448 €	PA90150NTNE 387 €			
75 cm	PA90151BTNE 400 €	-	PA90151CTNE 400 €	-	PA90151NTNE 400 €			
80 cm	PA90152BTNE 416 €	PA90152BCOE 484 €	PA90152CTNE 416 €	PA90152CCOE 484 €	PA90152NTNE 416 €			
85 cm	PA90153BTNE 429 €	-	PA90153CTNE 429 €	-	PA90153NTNE 429 €			
90 cm	PA90154BTNE 444 €	PA90154BCOE 514 €	PA90154CTNE 444 €	PA90154CCOE 514 €	PA90154NTNE 444 €			
95 cm	PA90155BTNE 456 €	-	PA90155CTNE 456 €	-	PA90155NTNE 456 €			
100 cm	PA90156BTNE 475 €	PA90156BCOE 552 €	PA90156CTNE 475 €	PA90156CCOE 552 €	PA90156NTNE 475 €			
110 cm	PA90157BTNE 509 €	PA90157BCOE 591 €	PA90157CTNE 509 €	PA90157CCOE 591 €	PA90157NTNE 509 €			
120 cm	PA90158BTNE 545 €	PA90158BCOE 634 €	PA90158CTNE 545 €	PA90158CCOE 634 €	PA90158NTNE 545 €			

📦 Départ usine sous 48h



**INFO :** Les parois avec découpe ne peuvent avoir qu'un pan coupé ou un décroché (et non les deux).

### SMART DESIGN P SANS SEUIL +F SANS SEUIL (p.142)

Cotes (en mm)	A	B1	B2	D1	D2	E1/E2	F1/F2	G1/G2	H	I	PORTE		PAROI FIXE SANS SEUIL		
											SANS DÉCOUPE	AVEC DÉCOUPE	SANS DÉCOUPE	AVEC DÉCOUPE	
<b>mini</b>	1300	500	1001**	100	901	100	100	1300	240	233		<b>697 €</b>	<b>765 €</b>	<b>616 €</b>	<b>657 €</b>
<b>maxi</b>	2000	1000	1800**	900	1700	nous consulter		1900	nous consulter	1200					

\* Avec supplément de prix    \*\* Supplément de prix pour toute largeur B2 ≥ 1001 mm    \*\*\* Barre de renfort en inox chromé (pour les parois à profilé blanc ou chromé) ou en inox gris noir grainé (pour les parois à profilé gris noir grainé)

#### Schémas pour porte largeur B1 de 500 à 1000 mm

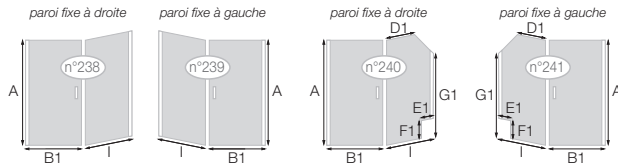

#### Schémas pour porte largeur B2 de 1001 à 1800 mm

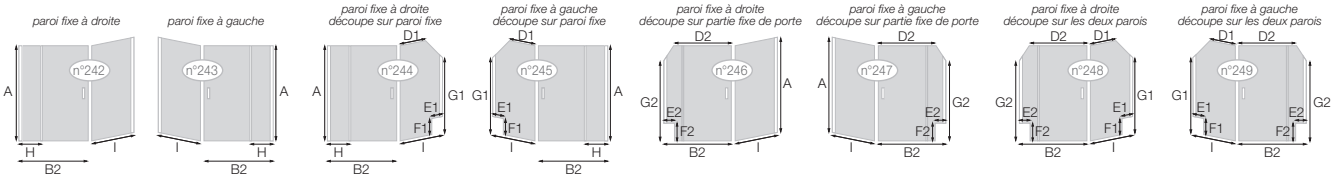

### SMART DESIGN C SANS SEUIL +F (p.146)

Cotes (en mm)	A	B1	B2	C	D1	D2	E1	E2	F1	F2	G1	G2	H	PORTE		PAROI FIXE	
														SANS DÉCOUPE	AVEC DÉCOUPE	SANS DÉCOUPE	AVEC DÉCOUPE
<b>mini</b>	1300	900	1000	260	100	900	100	100	100	100	1300	1300	450	<b>889 €</b>	<b>950 €</b>	<b>553 €</b>	<b>608 €</b>
<b>maxi</b>	2000	1800**	1800**	1200	1100	1700	nous consulter				1900	1900	nous consulter				

\* Avec supplément de prix    \*\* Supplément de prix pour toute largeur B ≥ 1001 mm

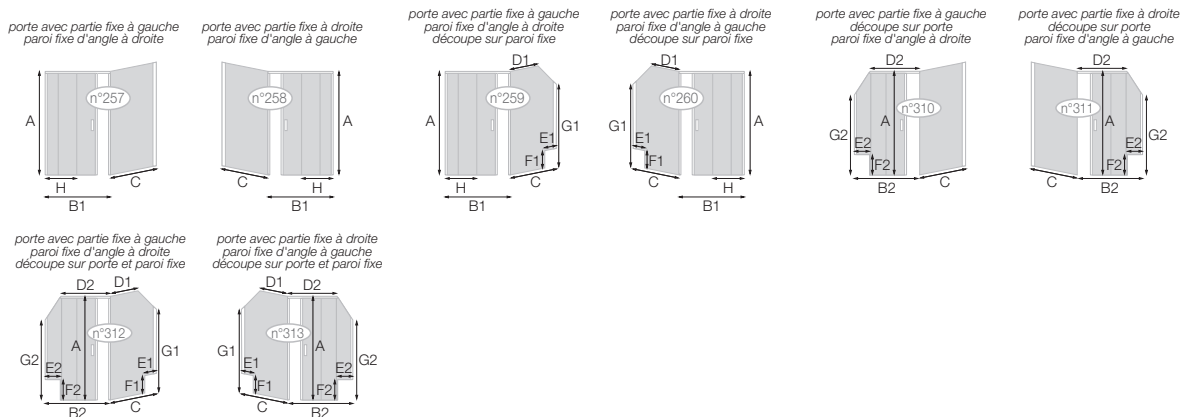

# BON DE COMMANDE à envoyer

par mail à [surmesure@kinedo.com](mailto:surmesure@kinedo.com) Commande et devis traités sous 48h

Enseigne : .....

Ville : .....

N° de commande : .....

Nom du produit : .....

Indiquez-nous **VOS COTES** (pensez à joindre un schéma avec le bon de commande)

**INFO :** En sur-mesure, l'extensibilité est de -7,5/+7,5 mm par rapport à la cote communiquée

**INFO :** Degré d'angle à préciser dans le cas d'un pan coupé

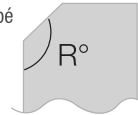

N° de schéma : .....

R : ..... °

A : ..... mm	B1 : ..... mm	B2 : ..... mm	C : ..... mm
D1 : ..... mm	D2 : ..... mm	E : ..... mm	E1 : ..... mm
E2 : ..... mm	F : ..... mm	F1 : ..... mm	F2 : ..... mm
G : ..... mm	G1 : ..... mm	G2 : ..... mm	H : ..... mm
I : ..... mm			

**GRANDE LARGEUR** à cocher si concerné, avec supplément de prix



P sans seuil +F sans seuil et C sans seuil +F : de 1001 à 1400 mm **+ 154 €**



P sans seuil +F sans seuil et C sans seuil +F : ≥ 1401 mm **+ 309 €**

**FINITION DE VERRE** à cocher, avec supplément de prix



Transparent



Dépoli total **+ 68 €**

**FINITION DE PROFILÉ** à cocher, avec supplément de prix

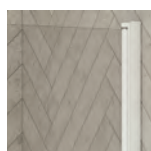

Blanc

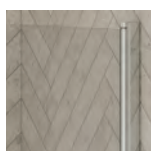

Chromé **+ 183 €**



Gris noir grainé **+ 183 €**

## TOTAL

Tarif paroi Smart Design sans seuil .....	€
Supplément grande largeur .....	€
Supplément finition de verre Porte.....	€
Supplément finition de verre Paroi fixe.....	€
Supplément finition de profilé Porte.....	€
Supplément finition de profilé Paroi fixe .....	€
<b>Montant total HT de la paroi .....</b>	<b>€</b>